

## Ideal 4000



0.93

Uw voor Ug=0.6  
(warm edge)

B

profielklasse  
(A profielklasse  
optioneel mogelijk)

2

afdichtingen

5

kamerige bouwwijze

70

inbouwdiepte van (mm)



Dit is een universeel systeem, dat zowel geschikt is voor de moderne architectuur van eengezins- of meergezinswoningen, als voor renovaties.

glaspakketten met een  
breedte tot 41 mmstandaard blokkering  
bij verkeerde krukpositie  
(RU-ramen)beslag standaard  
voorzien van twee  
anti-inbraakpunten  
per vleugelaanbevolen voor  
meergezinswoningentoepassing van aluminium  
Aluskin-voorzetschalen  
mogelijk

wit of bruin in de massa



## Ideal 4000 NEW



1,00

Uw voor Ug=0.7  
(warm edge)

B

profielklasse

2

afdichtingen

6

kamerig kaderprofiel

85

inbouwdiepte  
van het kader in (mm)

De combinatie van de modernste oplossing en de 6-kamerige kaderprofielen zorgt voor een betere thermische isolatie. Hoge standaard op basis van een beproefd en gewaardeerd product.

glaspakketten met een  
breedte tot 41 mmstandaard blokkering  
bij verkeerde krukpositie  
(RU-ramen)beslag standaard  
voorzien van twee  
anti-inbraakpunten  
per vleugelaanbevolen voor  
meergezinswoningenverkrijgbaar in twee  
varianten met rechte  
of half afgeronde vleugel

wit of bruin in de massa



## Ideal 5000



0.83

Uw voor Ug=0.5  
(warm edge)

B

profielklasse

3

afdichtingen

5

kamerige profielconstructie

70

inbouwdiepte van (mm)



Deze ramen combineren een modern design met zeer goede technische parameters. Systeem met drie afdichtingen. Er is ook een lager kozijn verkrijgbaar, waarmee u eenvoudig meer licht in iedere ruimte kunt laten binnenvallen.

glaspeketten met een  
breedte tot 41 mmstandaard blokkering  
bij verkeerde krukpositie  
(RU-ramen)beslag standaard  
voorzien van twee  
anti-inbraakpunten  
per vleugeltoepassing van aluminium  
Aluskin-voorzetschalen  
mogelijkinnovatieve  
V-Perfect-technologie  
mogelijkbeslag met zgn.  
droge kamer – verhoogt  
de levensduur



## Ideal 7000 NEW



0.93

Uw voor Ug=0.7  
(warm edge)

B

profielklasse

2

afdichtingen

6

kamerige profielconstructie

85

inbouwdiepte van (mm)



Dit zijn energiebesparende ramen, die zijn vervaardigd met de meest moderne technologie en een antwoord vormen op de toenemende vraag naar een goede thermische raamisolatie. Het systeem is uitgerust met een uitwendige afdichting.

glaspakketten met een  
breedte tot 51 mmstandaard blokkering  
bij verkeerde krukposities  
(RU-ramen)beslag standaard  
voorzien van twee  
anti-inbraakpunten  
per vleugelaanbevolen voor  
passiefhuizentoepassing van verdekt  
beslag mogelijk

wit of bruin in de massa



## Ideal 8000



0.76

Uw voor Ug=0.5  
(warm edge)

B

profielklasse

3

afdichtingen

6

kamerige profielconstructie

85

inbouwdiepte (mm)



Ramen van de nieuwste generatie. Als u hiervoor kiest, gaat u voor warmte, stilte en esthetiek. Ideal 8000-ramen staan garant voor de beste warmte- en geluidsisolatie. Aanbevolen voor passiehuizen.

glaspakketten van  
tot 51 mm breedstandaard met blokkade  
bij verkeerde krukposities  
(RU-raam)beslag standaard  
voorzien van vier anti-  
inbraakpunten per vleugelinnovatieve V-Perfect-  
technologie mogelijkaluminium Aluskin-  
voorzetschalen mogelijk

wit of bruin in de massa



# Renovatiesystemen

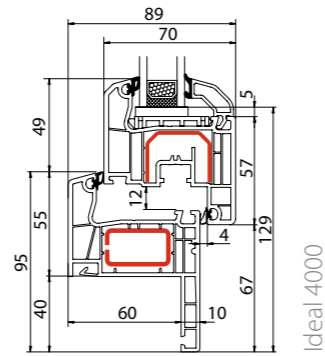

Ideal 4000

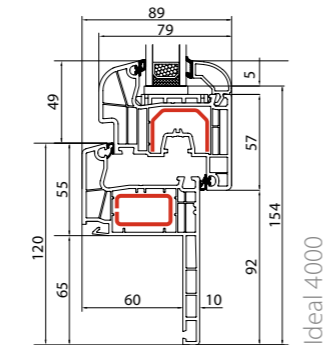

Ideal 4000

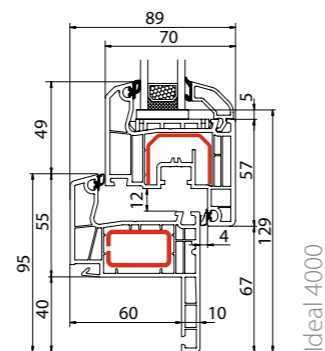

Ideal 4000

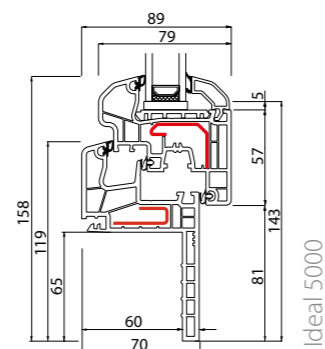

Ideal 5000



Ons aanbod is precies aangepast aan de vereisten in de verschillende Europese landen.

Onze ramen en deuren op renovatieprofielen zijn niet alleen bestemd om ze bij monument gebouwen te plaatsen. Dit soort ramen worden vaak gekozen door klanten, die de ramen in een gebouw willen vervangen, maar de oude kozijnen niet willen weghalen en lastige metselwerken willen vermijden. Onze renovatieramen zijn precies voor hen.

Renovatieramen hebben een speciaal gevormd renovatieframe met een zgn. verbergend profiel, dat zorgt voor een esthetische rand om de binnenzijde van het geassembleerde raam heen. Bovendien kunnen de fragmenten van het oude raam die zichtbaar zijn aan de buitenzijde worden afgeschermd met een speciaal pvc-profiel.



# Monoblock



1.0

Uw voor Ug=0.6  
(warm edge)

B

profielklasse

2

afdichtingen

5

kamerige profielen

41

glaspakketten tot  
41 mm mogelijk



Dit zijn ramen, die worden aangebracht in de isolatielaag. De isolatiedikte is geen probleem want de Monoblock-kozijnen zijn verkrijgbaar in verschillende diktevarianten. Ramen voor de Franse markt.



kaderdiepte 102, 122, 142 of 162 mm



standaard blokkering bij verkeerde krukposities (RU-ramen)



verdekt beslag mogelijk



beslag standaard met twee anti-inbraakpunten per vleugel



raam te combineren met verschillende vleugeltypes (Classic-line of Round-line)



centrale kruk mogelijk





## Blockprofil NL



0,98

Uw voor Ug=0.6  
(warm edge)

B

profielklasse

2

afdichtingen

5

kamerige (kozijn)

120

kozjindiepte van (mm)



Systeem voor de Nederlandse markt. Met het oog op de verschillende montagewijzen bieden wij dit systeem aan met twee kozijntypes. Blockprofil NL kan ook worden vervaardigd met de innovatieve HFL-verbindingmethode voor de profielen.

beglazing tot 41 mm  
breed mogelijkstandaard blokkering  
bij verkeerde krukpositie  
(RU-ramen)

bedekt beslag mogelijk

standaard met twee  
anti-inbraak vergrendelingen  
aan de vleugel

HFL-technologie mogelijk



centrale kruk mogelijk



# SALAMANDER SYSTEEM

De Salamander-systemen behoren tot een van de meest betrouwbare pvc-systemen op de markt. Hun kwaliteit wordt bevestigd door de onmisbare certificaten. Bij de vervaardiging van de Salamander Streamline en BluEvolution 92 systemen is een beroep gedaan op de nieuwste technologische oplossingen.





## Streamline 76



0.83

Uw voor Ug=0.6  
(warm edge)

B

profielklasse

2

afdichtingen

5

kamerige profielen

76

inbouwdiepte (mm)



De perfecte keuze voor wie belang hecht aan elegantie en comfort. Streamline 76-ramen combineren een maximale veiligheid met een goede thermische en akoestische isolatie. Ze zijn bestand tegen externe factoren en gekenmerkt door een intensieve witte kleur.

glaspakketten met  
breedte tot 48 mmstandaard blokkering bij  
een verkeerde klinkpositie  
(RU-vensters)beslag standaard voorzien  
van vier anti-inbraakpunten  
per vleugelmogelijkheid van  
vervaardiging met de  
V-perfect lastechniektoepassing van aluminium  
Aluskin-voorzetschalen  
mogelijkwit, bruin of karamel  
in de massa



# BluEvolution 82



## 0.84

Uw voor Ug=0.6  
(warm edge)

## B

profielklasse

## 3

afdichtingen

## 6

kamerige profielen

## 82

inbouwdiepte (mm)



Als u op zoek bent naar een compromis tussen hoge kwaliteit, goede thermische parameters en een goede prijs, kijkt u dan eens naar de BluEvolution 82-ramen. Dit zijn warme ramen van de nieuwste generatie. Aanbevolen voor passiefhuizen.



glaspakketten met een breedte tot 53 mm



standaard blokkering bij verkeerde klinkpositie (RU-vensters)



beslag standaard voorzien van vier anti-inbraakpunten aan de vleugel



de profielen worden standaard met elkaar verbonden door de V-perfect lastechniek te gebruiken



beslag met zgn. droge kamer, die de levensduur verhoogt



wit, bruin, karamel of antraciet in de massa



# BluEvolution 92



## 0.76

Uw voor Ug=0.5  
(warm edge)

## A

profielklasse

## 3

afdichtingen

## 6

kamerige profielen

## 92

inbouwdiepte (mm)



Gegarandeerd de beste energiebesparing. Deze oplossing combineert een moderne technologie, functionaliteit en een prachtig design, wat het raam de allergrootste klasse geeft. Het systeem is gekenmerkt door een sneeuwwitte kleur en glanzende profielen.



glaspakketten met een breedte tot 60 mm



standaard blokkering bij verkeerde klinkpositie (RU-vensters)



beslag standaard voorzien van vier anti-inbraak-punten aan de vleugel



mogelijkheid van vervaardiging met de V-perfect lastechniek



beslag met zgn. droge kamer, die de levensduur verhoogt



wit, bruin of karamel in de massa



# Renovatiesystemen

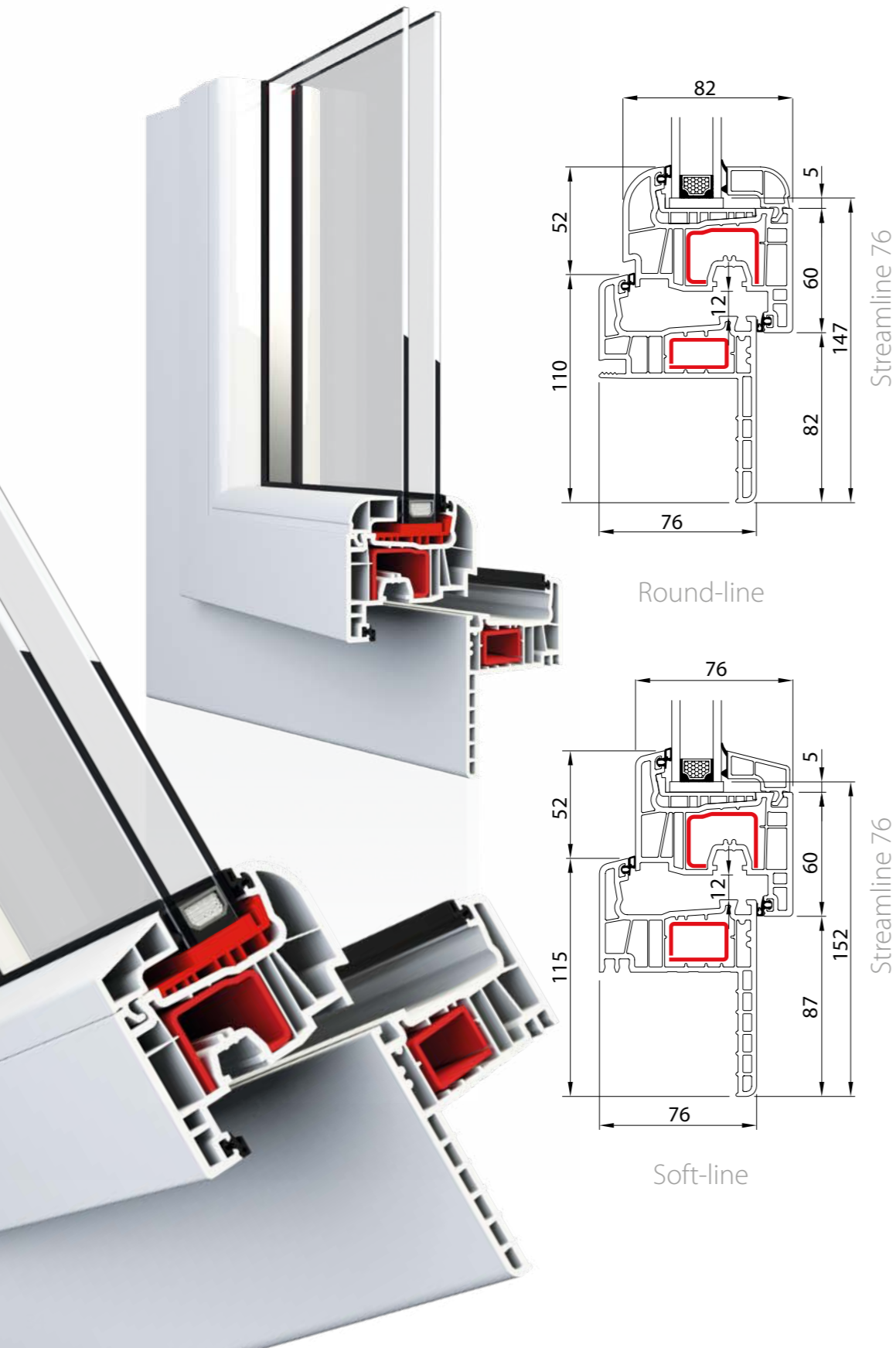

Om tegemoet te komen aan de bouwtechnische behoeften in de verschillende Europese landen bieden wij renovatieramen en balkondeuren aan voor het plaatsen in historische en andere gebouwen. Renovatieramen hebben een speciaal gevormd renovatieframe met een zgn. verbergend profiel, dat zorgt voor een esthetische rand om de binnenzijde van het geplaatste raam heen.

Bovendien kunnen de fragmenten van het oude raam, die zichtbaar zijn, aan de buitenzijde worden afgeschermd met speciale PVC-profielen.



## EkoSun 6



0.82

Uw voor Ug=0.5  
(warm edge)

B

profielklasse

2

afdichtingen

6

kamerige profielen

81

inbouwdiepte (mm)



Thermische en akoestische isolatie van zeer hoog niveau. Ramen die warmtecomfort en vele jaren duurzaamheid garanderen. De allerbeste prijs-kwaliteitverhouding.

Aanbevolen voor energiezuinige bouw.



glaspakketten tot een breedte van 54 mm



in de standaarduitrusting een blokkade voor onjuiste positie van de klink (RU-raam)



beslag standaard op twee punten uitgerust met twee veiligheidssluitpunten per vleugel



beschikbaar in een variatie met Soft-line vleugel



optie voor vervaardiging van ramen met een vaste of beweegbare stang



wit, bruin of karamel in de massa



## EkoSun 7



0.79

Uw voor Ug=0.5  
(warm edge)

B

profielklasse

3

afdichtingen

7

kamerige profielen

81

inbouwdiepte (mm)



Een innovatief systeem met energiezuinige raamprofielen, ontworpen voor gebouwen met speciale, duurzame behoeften. Dit systeem is uitgerust met drie afdichtingen en biedt een uitstekende thermische isolatie. Aanbevolen voor passieve bouw.

glaspakketten tot een  
breedte van 54 mmin de standaarduitrusting  
een blokkade voor  
foute positie van de klink  
(RU-raam)raambeslag standaard op  
twee punten uitgerust met  
twee veiligheidssluitpunten  
op de vleugelbeschikbaar in variant met  
Classic-line vleugelhet hang- en sluitwerk  
bevindt zich in een zgn.  
droge kamer, hetgeen de  
levensduur verlengtwit, bruin of karamel  
in de massa



# Renovatiesystemen

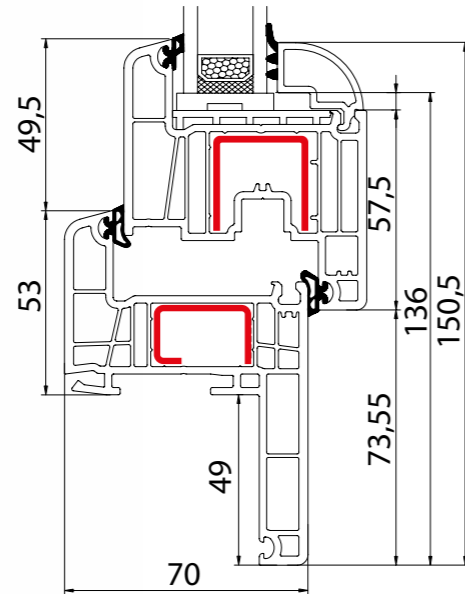

EkoSun 70 2D

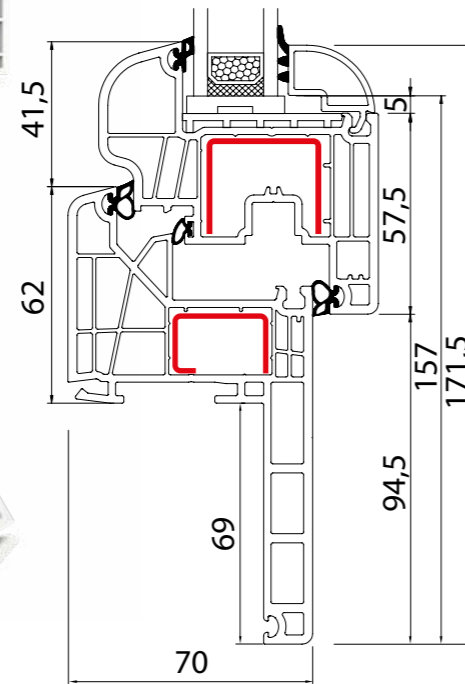

EkoSun 70 3D



Renovatie ramen, die voornamelijk bestemd zijn voor de Franse markt, maken wij ook op basis van de profielen van EkoSun. Renovatie ramen zijn niet alleen bestemd, om ze bij monument gebouwen te plaatsen. Ze worden ook vaak simpelweg gekozen door personen, die een nieuw schrijnwerk willen hebben, zonder het oude schrijnwerk te verwijderen. De delen van de oude kozijnen worden met speciale renovatieprofielen bekleed.

De renovatieprofielen zijn verkrijgbaar in verschillende breedten. Het is daarnaast ook mogelijk om de renovatiekraag zo nodig af- of bij te snijden, na gelang de behoeften van de constructie.



# Beglazing

De specifieke bouwwijze van het dubbele glas en de mogelijkheid om deze te combineren in verschillende beglazingssystemen zorgen voor de geschikte raamparameters. Thermisch comfort aangepast aan uw behoeften dankzij dubbel of driedubbel glas. Gebruiksveiligheid door anti-inbraakfolie en een fraai uiterlijk door sierglas

Ons aanbod bevat beglazingstypes in verschillende configuraties:



Thermisch isolerende/  
(1-kamer)

Standaard eenkamer glas bestaande uit twee float-ruiten.



Thermisch isolerend/(2-kamer)

Tweekamerige dubbele beglazing met hoger thermisch comfort. Toegepast in passiefhuizen.



Geluidsichte

Beglazing voor meer akoestisch comfort in huis. Zorgt voor een uitzonderlijke geluidsisolatie.



Veilige

Beglazing met veilig gelamineerd glas zorgt voor oplossingen die vooral bedoeld zijn om mensen te beschermen. Wanneer de ruit breekt blijven de resten aan de folie hangen zodat letsel minder waarschijnlijk wordt.



Zonwerend

Zonwerend glas wordt gekenmerkt door een sterk verlaagde lichtinval aan de gevelzijde van het gebouw.



Anti-inbraak VSG

Speciale, meerlaags bouwwijze ter bescherming tegen inbraak en vandalisme.



Onze ramen kunnen van glaspakketten met verschillende breedten voorzien worden. Het kunnen dubbel-, driedubbel- of zelfs vierdubbel glaspakketten zijn. Het buitenglasblad is altijd voorzien van een speciale film, die de warmteoverdracht verlaagd. Dit zorgt voor betere thermische isolatiewaarden van de ramen.



# SYSTEEMOPLOSSINGEN



Om de functionaliteit van het raam te verhogen, dit aan te passen aan de grootte van de raamopening of deze in een set te combineren moeten er verbindingen en uitbreidingen worden toegepast. Door de oplossingen die wij voorstellen kunt u naar believen variëren met de totale raambreedte en bijv. sets van ramen, hoekramen of erkers vormen.





Raam vaste stijl

- Profiel Ideal 4000 Soft-line (140x20) versterkt met staal
- Vaste stijl (140x41) versterkt met staal

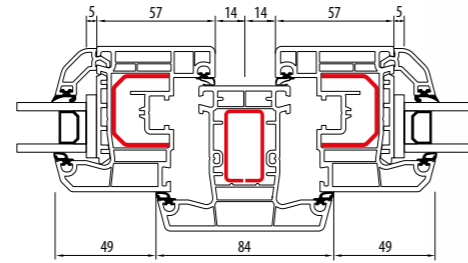

Raam met beweegbare stijl

- Profiel Ideal 4000 Soft-line (140x20) versterkt met staal
- Beweegbare stijl (140x66) versterkt met staal

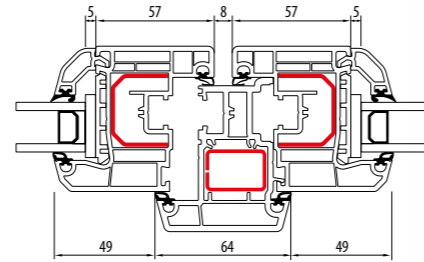

Centrale kruik

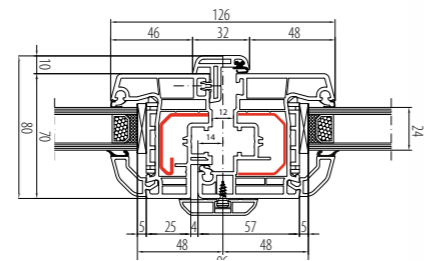

Fix in fix-vleugel in raam

- Profiel Ideal 4000 Soft-line (140x20) versterkt met staal
- Profiel (140x41) versterkt met staal

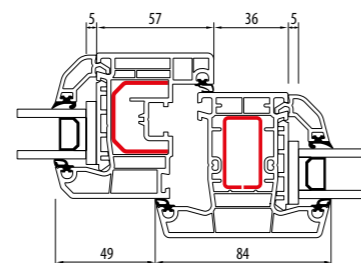

Fix / Fix

- Profiel Ideal (140x41) versterkt met staal

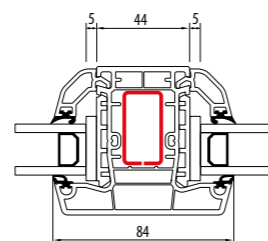

Geestrijke en opmerkelijke oplossingen, door die de behoeften van de meest veeleisende klanten vervuld kunnen worden. Wij bieden ook buitengewone beslagonderdelen, koppelingprofielen en raamprofielen.





Buisverbinding

- Profiel 4000 Soft-line (140x20) verstevigd met staal
- Buisverbinding (140243+140244) verstevigd met staal

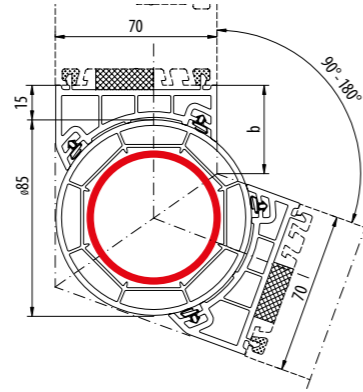

Hoekverbinding 135°

- Profiel 4000 Soft-line (140x20) verstevigd met staal
- Hoekverbinding 135° (140249) verstevigd met staal

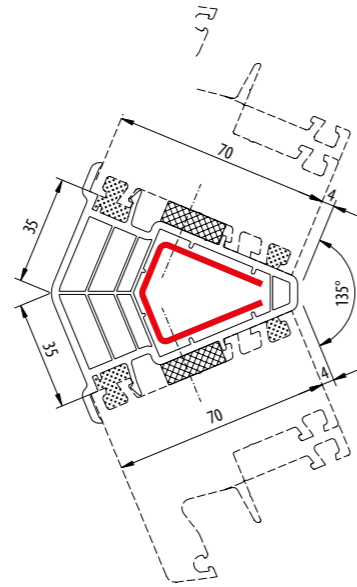

Hoekverbinding 90°

- Profiel 4000 Soft-line (140x20) verstevigd met staal
- Hoekverbinding 90° (140248) verstevigd met staal

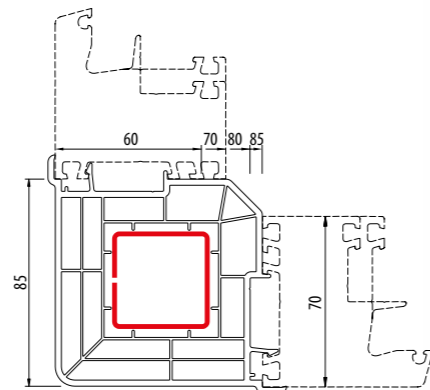

Door hoek-koppelingsprofielen te gebruiken laten zich esthetische, buitengewone raamconstructies tot stand brengen. De toepassing van deze profielen garandeert ook het behouden van zeer goede thermische isolatiewaarden en vooral het behouden van de juiste eigenschappen met betrekking tot het evenwicht.







Ovale verbinding

- Profiel 4000 Soft-line (140x20) verstevigd met staal
- Ovale verbinding (120116)

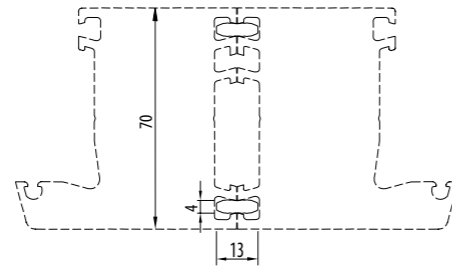

H-verbinding

- Profiel 4000 Soft-line (140x20) verstevigd met staal
- Verbinding „Hoofdletter H” (140267)

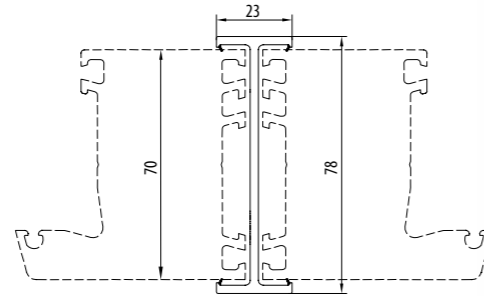

Statische verbinding

- Profiel 4000 Soft-line (140x20) verstevigd met staal
- Statische verbinding 21 (140218)

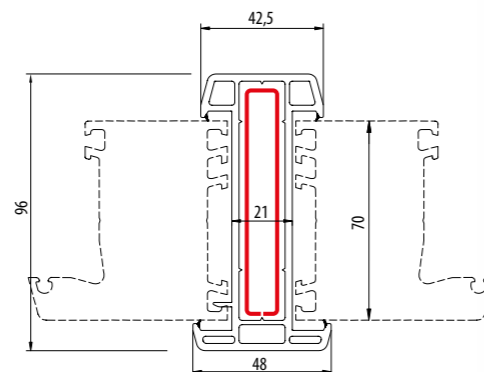

Wij beschikken over diverse statica koppelingprofielen, wat ons in de gelegenheid stelt, om telkens een optimale oplossing te vinden. De juiste keuze en de juiste verdeling van koppelingprofielen al tijdens het ontwerpen van een constructie voorkomt problemen met betrekking tot het vervormen en met de stabiliteit van raamconstructies.



# OMHULLEND BESLAG

Raambeslag van de gerenommeerde internationale fabrikant Maco, van hoogwaardig staal. De beslagconfiguratie wordt individueel gekozen op basis van het gewicht en de afmetingen van de vleugel alsmede de functie die het raam moet vervullen. De basiselementen van ons beslag passen bij alle raamtypes.





# Standaard Aluplast



- |                              |                          |
|------------------------------|--------------------------|
| 1 Anti-inbraak vergrendeling | 7 Meerpuntssluiting haak |
| 2 Vergrendelschakeling       | 8 Kantelschaar           |
| 3 Haakdrager                 | 9 Hoek                   |
| 4 Anti-inbraak pinnen (iS)   | 10 Middensluiting        |
| 5 Horizontale kantelsluiting | 11 Bovenscharnier        |
| 6 Meerpuntssluiting          | 12 Onderscharnier        |



# Standaard Salamander



- |                              |                          |
|------------------------------|--------------------------|
| ① Anti-inbraak vergrendeling | ⑦ Meerpuntssluiting haak |
| ② Vergrendelschakeling       | ⑧ Kantelschaar           |
| ③ Haakdrager                 | ⑨ Hoek                   |
| ④ Anti-inbraak pinnen (iS)   | ⑩ Middensluiting         |
| ⑤ Horizontale kantelsluiting | ⑪ Bovenscharnier         |
| ⑥ Meerpuntssluiting          | ⑫ Onderscharnier         |



# Anti-inbraak beslag

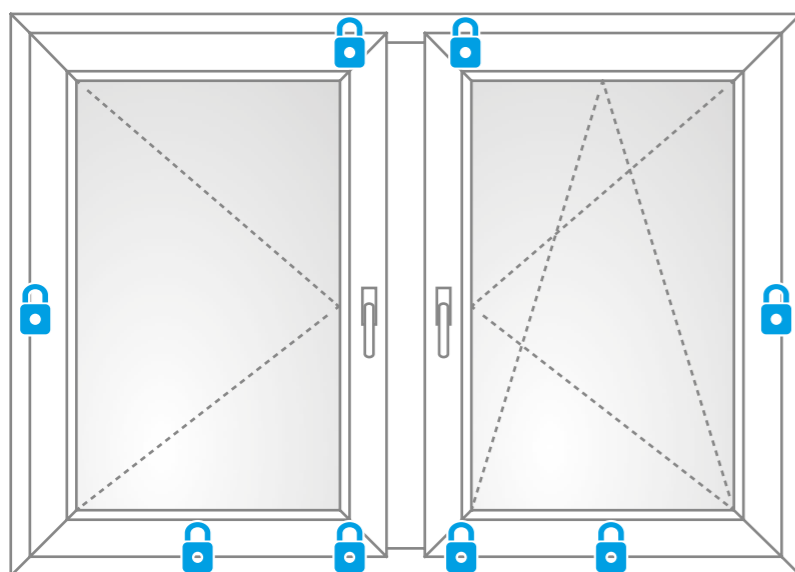

RC1

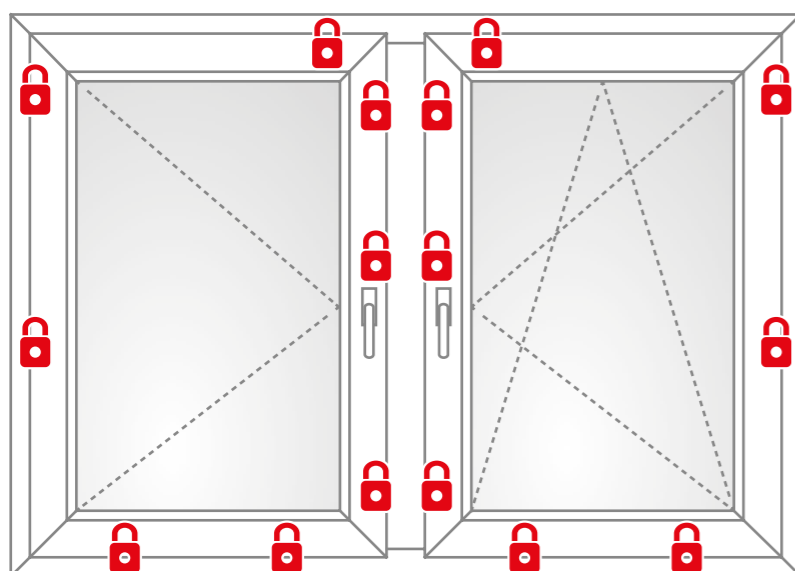

RC2\*

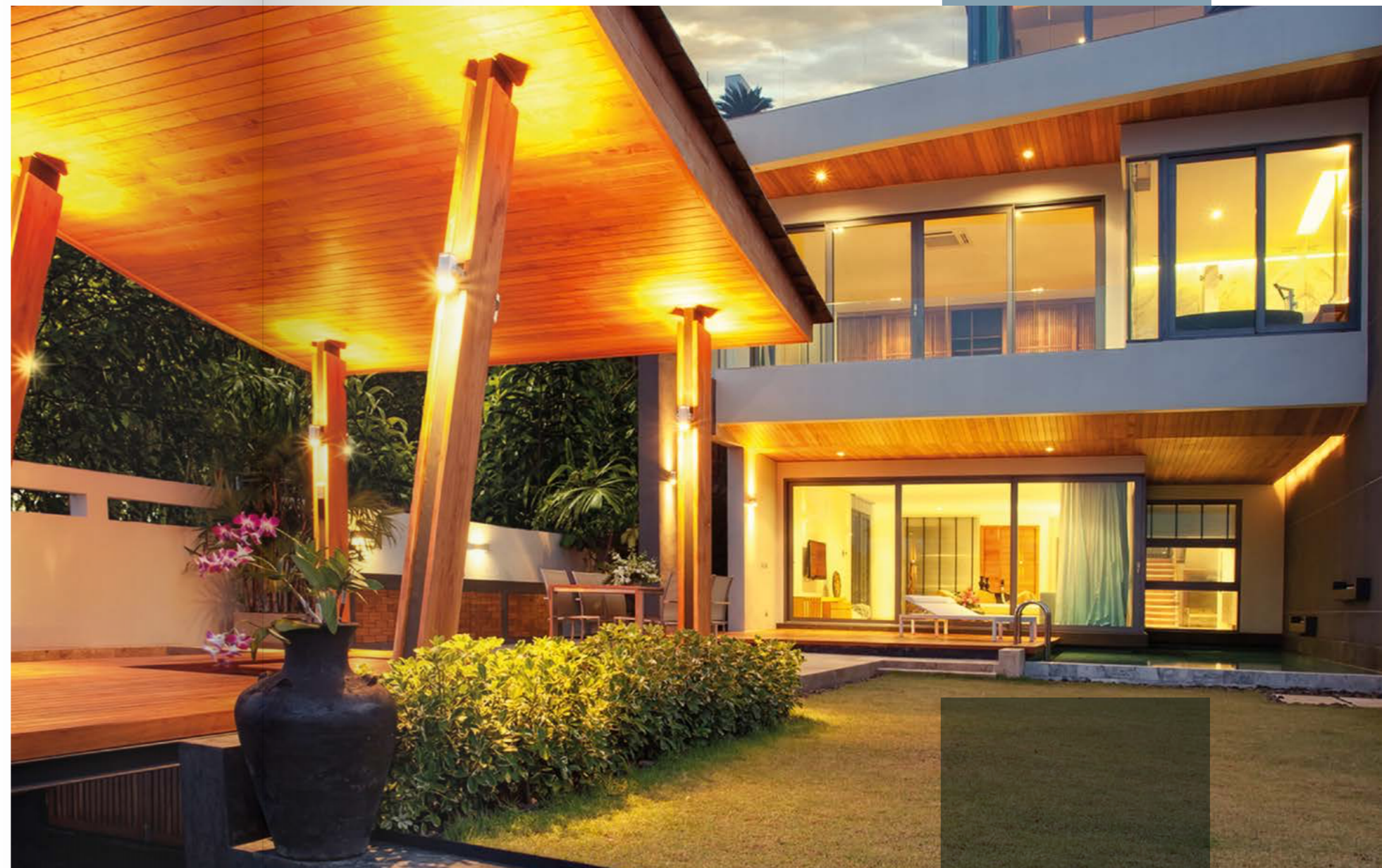

Als u extra veel belang hecht aan uw eigen veiligheid of die van uw gezin, maak dan alleen gebruik van beproefde oplossingen. Het aantal anti-inbraakbeugels is afhankelijk van de constructie en de raamafmetingen.

Klanten, voor wie de veiligheid van hun zelf en van hun medemensen heel belangrijk is, bieden wij de mogelijkheid, om de ramen met de weerstandsklasse 1 en 2 uit te voeren. De technisch uitgewerkte oplossingen vormen de beste barrière tegen inbrekers.

\* Dit voorbeeld heeft betrekking op een raam met afmetingen van 1465 x 1435.



# PVC-KLEUREN

De kleur van het raamprofiel kan het uiterlijk van uw gevel volledig veranderen en deze een individueel karakter geven. Ons bedrijf biedt ramen in tientallen kleuren, ook in houtlook.







AP 01 Eik speciaal



AP 02 Natuur eik

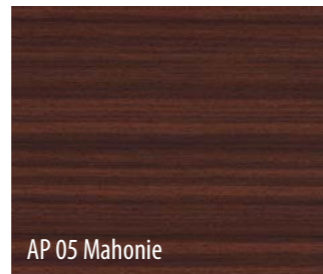

AP 05 Mahonie



AP 06 Donker eik



AP 11 Douglasspar



AP 15 Oregon III

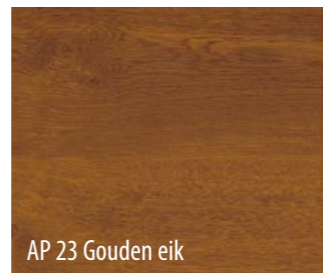

AP 23 Gouden eik

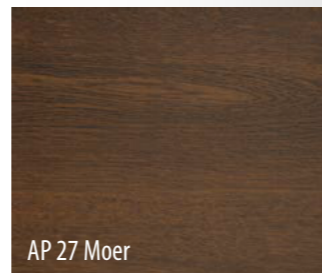

AP 27 Moer

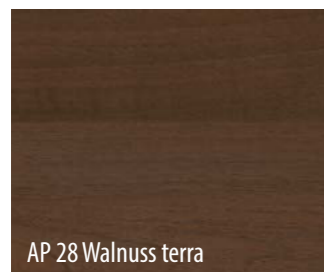

AP 28 Walnuss terra



AP 29 Walnuss amaretto

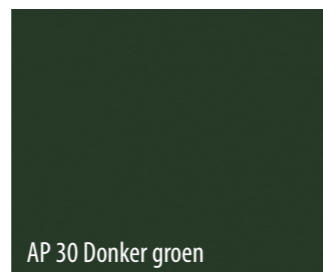

AP 30 Donker groen

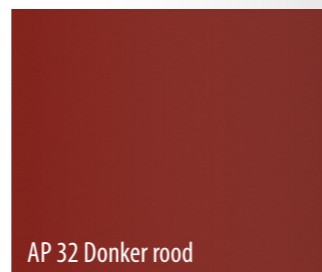

AP 32 Donker rood

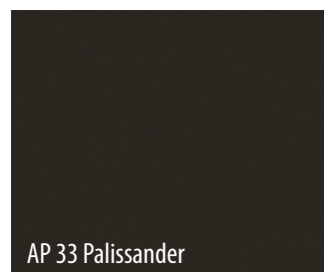

AP 33 Palissander

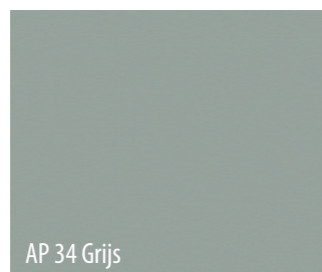

AP 34 Grijs

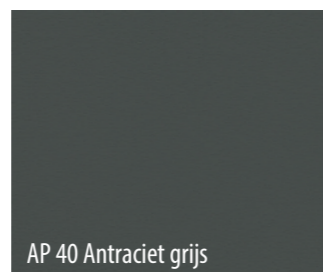

AP 40 Antraciet grijs

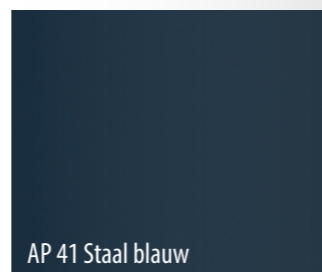

AP 41 Staal blauw

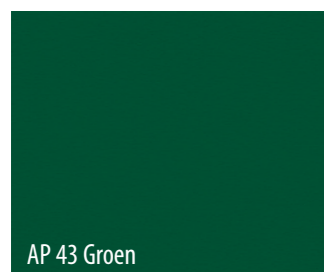

AP 43 Groen

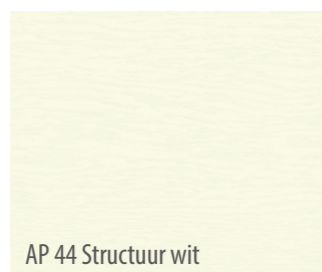

AP 44 Structuur wit

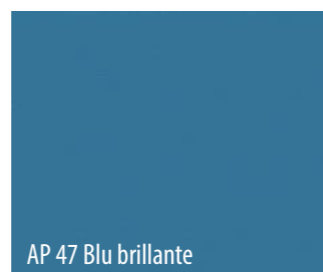

AP 47 Blu brillante

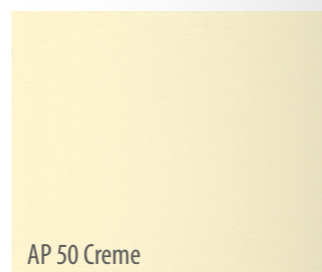

AP 50 Creme

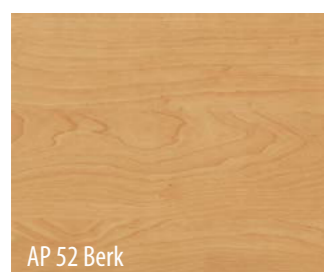

AP 52 Berk



AP 60 Antraciet grijs zandstructuur\*



AP 61 Grau sandstruktur\*

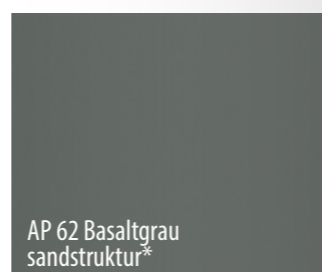

AP 62 Basaltgrau sandstruktur\*



AP 63 Aluminium geborsteld



AP 65 Kwartsgrijs met zandstructuur\*

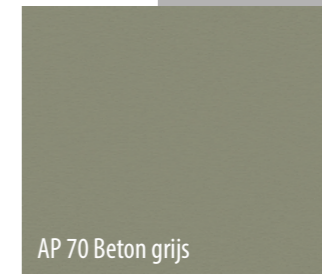

AP 70 Beton grijs

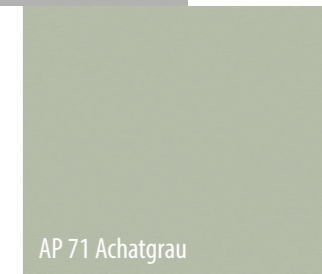

AP 71 Achatgrau

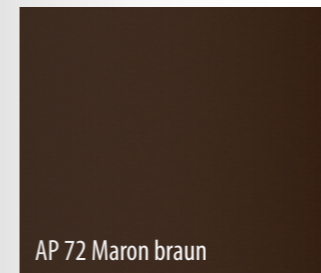

AP 72 Maron braun



AP 75 Eik Sheffield Licht\*



AP 79 Alux DB 703\*



AP 88 Kwarts grijs

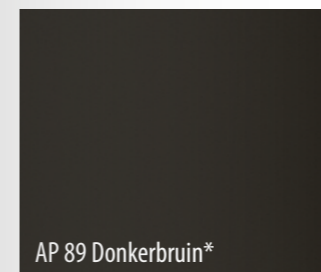

AP 89 Donkerbruin\*



AP 94 Eik Sheffield Grijs\*



AP 95 Winchester

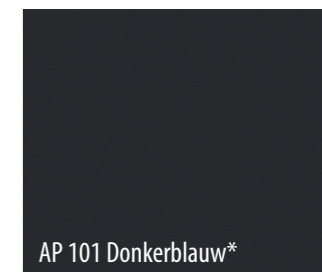

AP 101 Donkerblauw\*



AP 102 Basaltgrijs\*



AP 103 Grijs\*



AP 104 Chocoladebruin\*

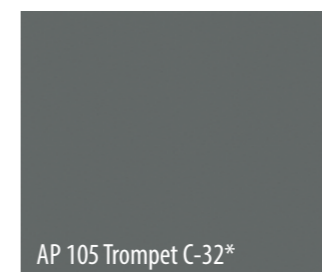

AP 105 Trompet C-32\*



AP 106 Jet Black Mat\*

\* niet beschikbaar voor het EkoSun-systeem

Kleuren pallet







SAL-02 Grijs



SAL-03 Donkergroen



SAL-06 Donkerrood



SAL-09 Beige-grijs



SAL-10 Groen



SAL-11 Staalblauw



SAL-14 Blauw



SAL-19 Bordeauxrood

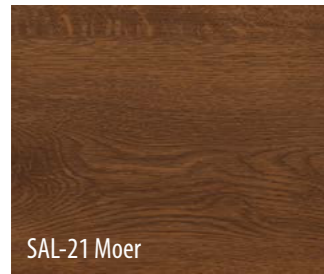

SAL-21 Moer

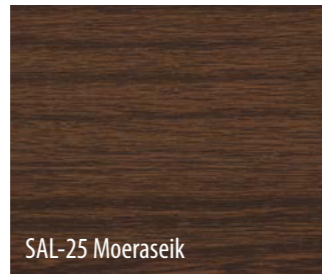

SAL-25 Moereseik

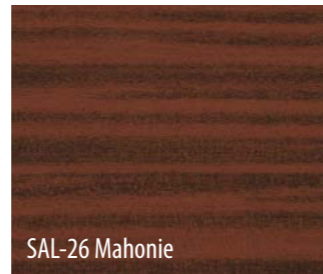

SAL-26 Mahonie



SAL-27 Zomer Douglas



SAL-33 Nebraska



SAL-37 Alux DB703

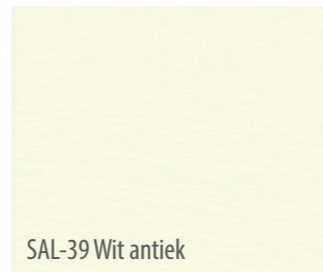

SAL-39 Wit antiek



SAL-41 Vintage eik

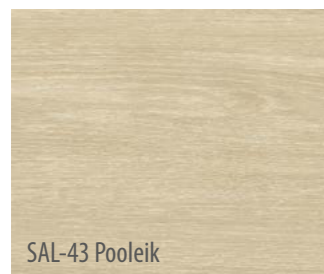

SAL-43 Pooleik

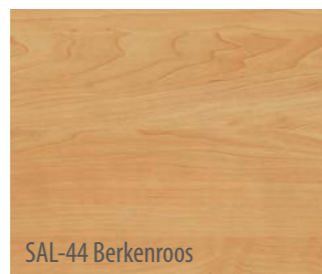

SAL-44 Berkenroos



SAL-50 Bergspar

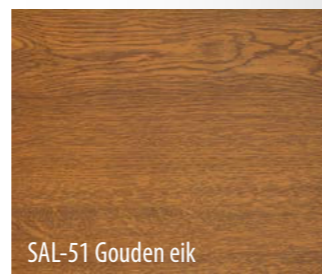

SAL-51 Gouden eik



SAL-52 Oregon 4



SAL-59 Crème

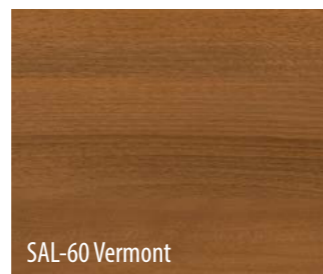

SAL-60 Vermont

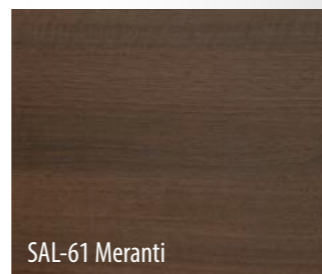

SAL-61 Meranti

Kleuren pallet

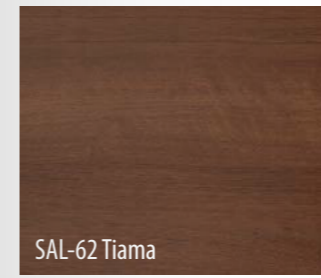

SAL-62 Tiama



SAL-64 Cheyenne

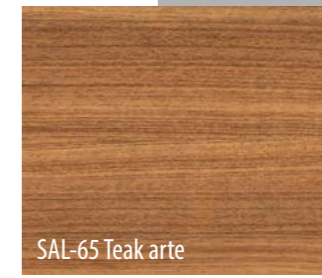

SAL-65 Teak arte



SAL-67 Antraciet geborsteld



SAL-69 Aluminium geborsteld

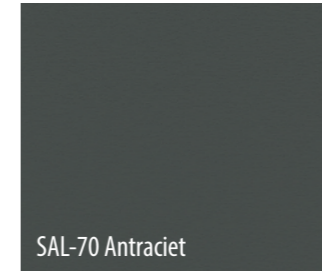

SAL-70 Antraciet



SAL-71 Donkerbruin



SAL-72 Agaatgrijs

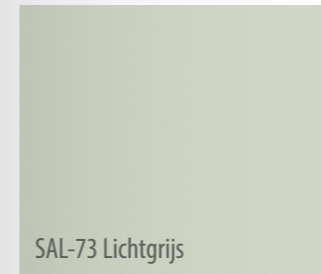

SAL-73 Lichtgrijs



SAL-74 Basaltgrijs



SAL-78 Kwarts



SAL-84 Basaltgrijs gezandstraald



SAL-87 Signaalgrijs gezandstraald



SAL-88 Antraciet gezandstraald



SAL-90 Kwartsgrijs gezandstraald

\* kleuren kunnen afwijken van de werkelijke kleuren, kleuren te kiezen op basis van kleurmonsters